

**CARRO PORTATRONCHI  
LOG CARRIAGE  
BLOCKSPANNWAGEN  
CHARIOT PORTE-GRUMES**

**CFM  
CFN**

**IMPIANTI  
PER SEGHIERIE**

**EQUIPMENT FOR  
SAW MILLS**

**ANLAGEN FÜR  
SÄGEWERKE**

**INSTALLATIONS  
POUR SCIERIES**

**Primultini®**

# Primultini®

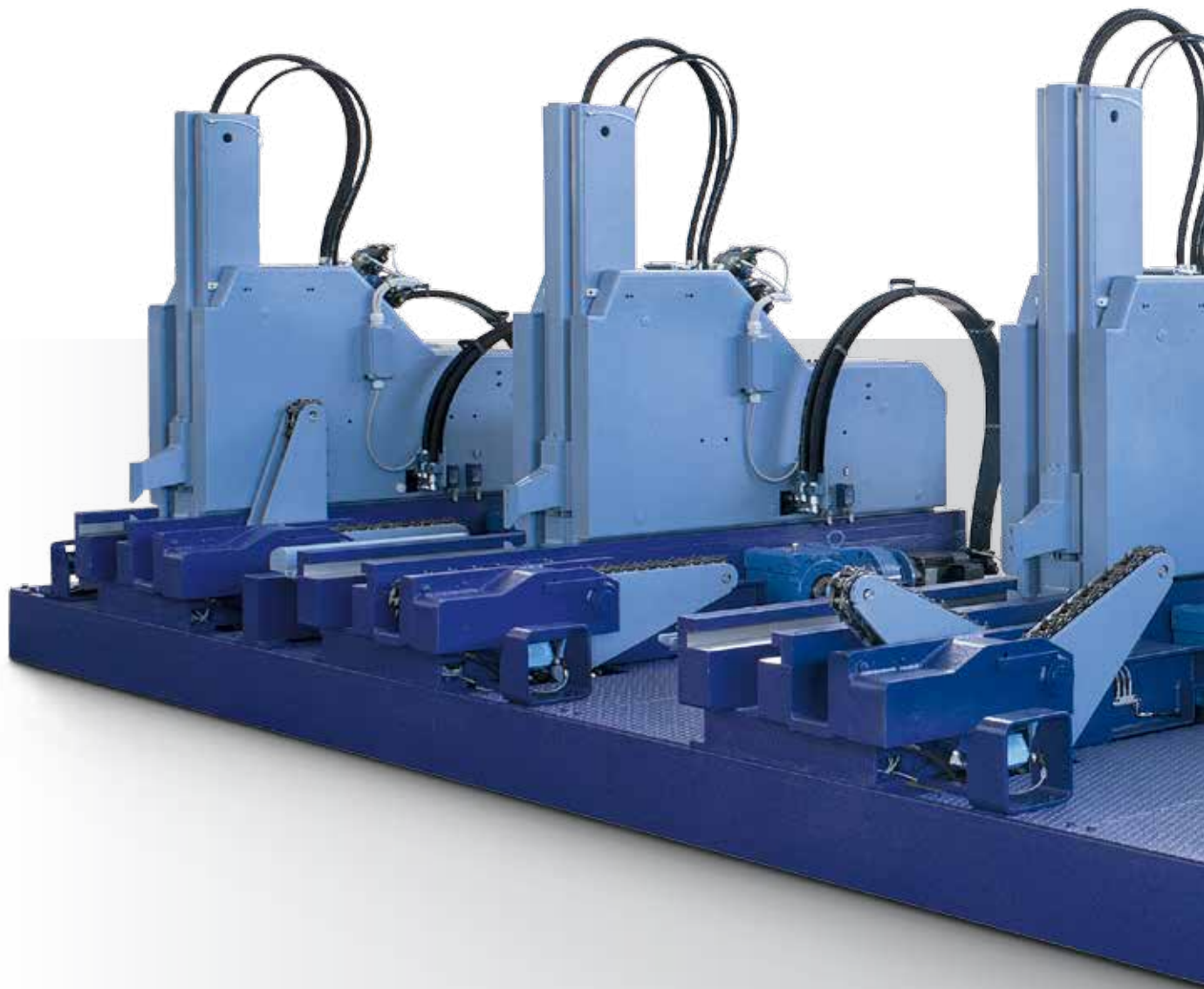

Versione con ganci mobili:  
la loro sporgenza è  
regolabile direttamente  
su 4 posizioni tramite  
doppio cilindro a comando  
oleodinamico

Version with movable hooks:  
their projection is adjustable  
directly in 4 positions  
through a double hydraulic  
cylinder

Ausführung mit verstellbaren  
Klauen: direkt wählbarer  
Klauenvorsprung mit  
4 Positionen mittels  
Doppelzylinder hydraulisch  
angetrieben.

Version avec griffes mobiles:  
leur projection est réglable  
directement en 4 positions  
par un double vérin à  
commande hydraulique

**CFM**  
**CFN**





## CARRO PORTATRONCHI CFM CFN

- Griffaggio del tronco tramite cilindri oleodinamici con 2 pressioni di chiusura selezionabili
- Scorrimento morse su slitte piane, realizzate con elementi di usura intercambiabili
- Posizionamento automatico delle morse tramite divisore elettronico programmabile
- Giratronchi incorporato nelle slitte di ciascuna morsa a sollevamento oleodinamico con inclinazione del braccio fino a 90 gradi e rotazione tramite motore idraulico
- Impianto di lubrificazione centralizzato e automatizzato
- Gruppo di avanzamento di tipo idrostatico con trasmissione a fune e comando a pedale: viene utilizzata la potenza del motore principale della colonna onde ottenere, oltre un risparmio energetico, le accelerazioni necessarie a garantire un'elevata produttività

### MORSE FISSE (CFM)

- Movimento simultaneo delle morse tramite un unico motore brushless, con ingranaggi e cremagliere ad alta precisione e recupero giochi

### MORSE INDIPENDENTI (CFN)

- Movimento indipendente delle morse, ciascuna azionata da un proprio motore brushless, per una rapida e precisa centratura del tronco
- Possibilità di movimento simultaneo delle morse
- Opzione: centraggio del tronco tramite fotocellule e ottimizzatore di taglio

### OPZIONI

- Flipper girascorzi
- Braccia inclinazione travi
- Giratronchi idraulico doppio

## LOG CARRIAGE CFM CFN

- Log clamping through hydraulic cylinders having 2 selectable closing pressures
  - Headblocks slide on flat blocks, which are built with interchangeable wear components
  - Automatic positioning of headblocks by means of a programmable electronic positioner
  - Log turning device with independent arms mounted on each headblock: hydraulic lifting with arm inclination up to 90°, rotation through hydraulic motor
  - Centralized and completely automatized lubrication.
  - Hydrostatic feed, with rope drive and foot control lever.
- A remarkable acceleration is achieved thanks to the headrig main motor power: this also ensures the highest production capacity and a worthwhile energy saving

### FIXED HEADBLOCKS (CFM)

- Synchronized headblocks displacement through a Brushless motor, with high-precision rack and pinion and slack recovery

### INDEPENDENT HEADBLOCKS (CFN)

- Independent displacement of headblocks, each of them being driven by a Brushless motor to grant a rapid and accurate centering of log
- Synchronized headblocks displacement is possible as well
- Option: centering of log through photocells and sawing optimisation

### OPTIONS

- Slab turning arms
- Beam tilting arms
- Double arm hydraulic log turning device





## BLOCKSPANNWAGEN CFM CFN

- Stammblockierung mittels Hydraulikzylinder mit 2 wählbaren Druckstufen zur Klauenschliessung. Spannbockverstellung auf flachen Schlitten, mit austauschbaren Verschleisselementen.
- Automatische Positionierung der Spannböcke mittels programmierbaren Elektronikenteiler.
- Blockwender an den Gleitführungen jedes Spannbockes angebaut, mit hydraulischem Hub und Armschwenkung bis 90 Grad. Kettenrotation mittels Ölmotor.
- Automatische Zentralschmierung.
- Hydrostatischer Wagenvorschub mit Seilantrieb und Fußhebel-Steuerung, vom Hauptmotor angetrieben zur Energieeinsparung sowie zur Sicherstellung einer hohen Produktivität durch die entsprechenden Beschleunigungen.

### FIXE SPANNBÖCKE (CFM)

- Hochpräzise, simultane Spannbockverstellung durch einen einzigen Brushless-Motor über Zahnräder und Zahnstangen mit Spielausgleich.

### UNABHÄNGIGE SPANNBÖCKE (CFN)

- Unabhängige Spannbockverstellung, jeder Spannbock wird durch eigenen Brushless-Motor angetrieben, zur raschen und hochpräzisen Zentrierung des Stammes.
- Simultane Spannbockverstellung möglich.
- Option: Stammzentrierung mittels Photozellen und Schnittoptimierung.

### OPTIONEN

- Flipperarme zum Schwartenwenden.
- Arme zur Schrägstellung der Balken.
- Hydraulischer Doppel-Wender.

## CHARIOT PORTE – GRUMES CFM CFN

- Griffage de la grume par vérins hydrauliques avec 2 pressions de serrage, sélectionnables
- Les bornes se déplacent sur des glissières plates, réalisées avec des pièces d'usure facilement interchangeables
- Positionnement automatique des bornes par division électronique programmable
- Tourne grumes montés au niveau de chaque borne, relevables et abaissables hydrauliquement jusqu'à 90°, rotation des chaînes avec moteur hydraulique
- Lubrification centralisée entièrement automatique
- Aménagement hydrostatique avec câble et commandé par pédale: la puissance du moteur principal du bâti permet d'obtenir des accélérations importantes qui garantissent une production élevée, ainsi qu'une économie d'énergie non négligeable

### BORNES FIXES (CFM)

- Déplacement synchronisé des bornes, commandées par un seul moteur brushless, avec pignon et crémaillère à grande précision et rattrapage des jeux

### BORNES INDEPENDANTES (CFN)

- Déplacement indépendant des bornes, chacune commandée par son moteur brushless, permettant le centrage de la grume de façon rapide et précise
- Possibilité de déplacement synchronisé des bornes
- En option: centrage de la grume par cellules et optimisation du débit

### EN OPTION

- Bras tourne dosses
- Bras de maintien d'une poutre sur plan incliné
- Tourne-grumes hydraulique double





Versione con ganci fissi: la loro sporgenza è regolabile su 4 posizioni tramite tamponi in ghisa, azionati da un doppio cilindro a comando oleodinamico



Version with fixed hooks: their projection is adjustable in 4 positions through cast iron pads, which are operated by a double hydraulic cylinder



Ausführung mit fixen Klauen: wählbarer Klauenvorsprung durch Anschlagplatten aus Guss mit 4 Positionen, mittels Doppelzylinder hydraulisch angetrieben.



Version avec griffes fixes: leur projection est réglable en 4 positions à l'aide des volets en fonte, actionnés par un double vérin à commande hydraulique

## VERSATILITÀ E PRECISIONE

- 1 Allineamento sull'asse del tronco
- 2 Allineamento sul bordo del tronco con programmazione della faccia (larghezza della prima tavola)
- 3 Griffaggio sicuro dei tronchi molto irregolari con tutte le morse
- 4 Utilizzo delle morse centrali per il raddrizzamento degli scorzi o dei tronchi di piccolo diametro particolarmente curvi
- 5 Esclusione delle morse non utilizzate

## VERSATILITY AND ACCURACY

- 1 Automatic log alignment to its axis
- 2 Automatic log alignment to its edge, with programming of the open face (width of first board)
- 3 Secure clamping of quite irregular logs by all headblocks
- 4 Make use of central headblocks to straighten the slabs or the small bent logs
- 5 Headblocks unused can be excluded

## VIELSEITIGKEIT UND PRÄZISION

- 1 StammAusrichtung kernparallel.
- 2 StammAusrichtung waldkantenparallel mit Eingabe der Breite der ersten Schnittfläche.
- 3 Feste Klemmung von sehr unregelmässigen Rundhölzern mit allen Spannböcken.
- 4 Einsatz der mittleren Spannböcke zum Richten der Schwarten bzw. der Stämme mit kleinem Durchmesser, die besonders krumm sind.
- 5 Ausschluss der nicht benötigten Spannböcke.

## FLEXIBILITE ET PRECISION

- 1 Alignement automatique de la grume par rapport à son axe
- 2 Alignement automatique de la grume par rapport à son bord avec programmation du découvert (largeur de la première planche)
- 3 Griffage assuré des grumes très irrégulières par toutes les bornes
- 4 Bornes centrales utilisées pour redresser les doses ou les petites grumes particulièrement courbes
- 5 Exclusion des bornes inutiles

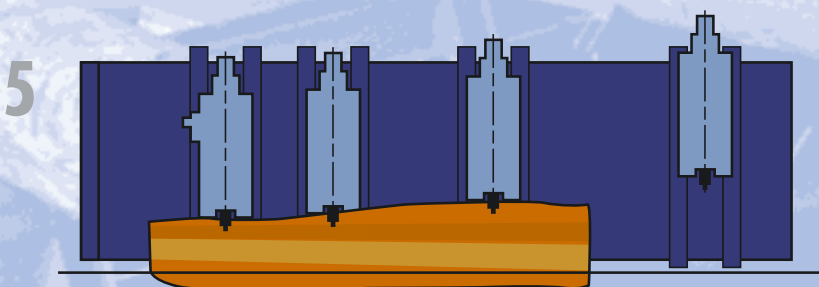
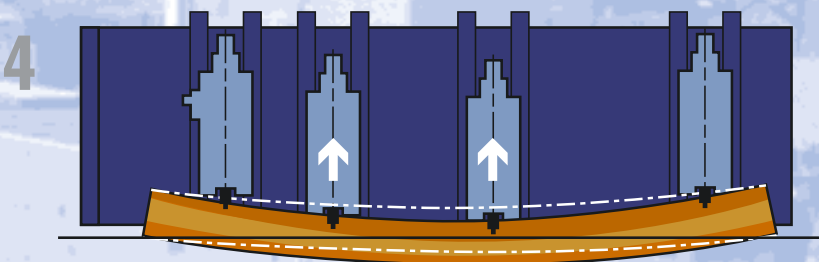
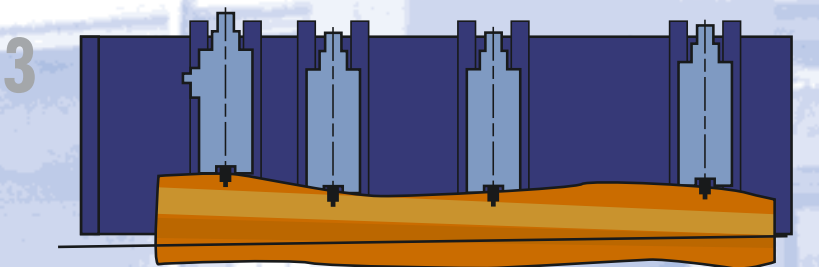
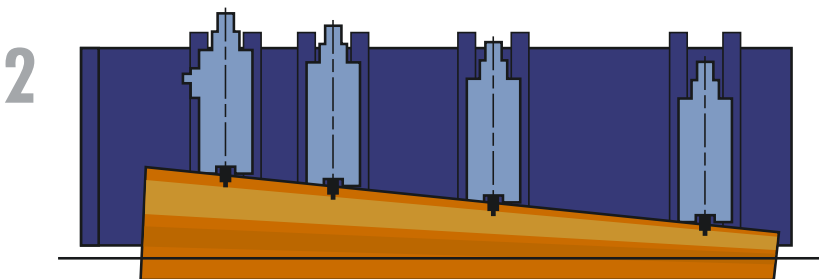
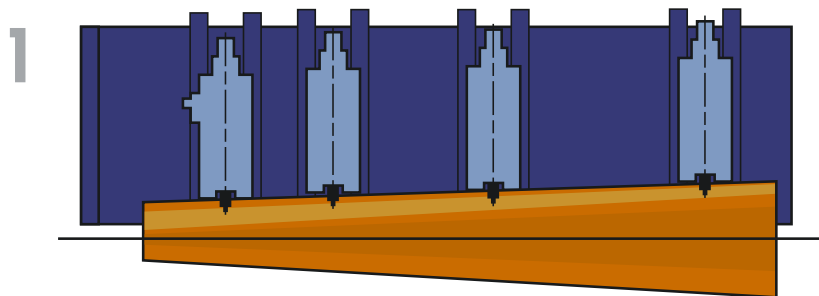

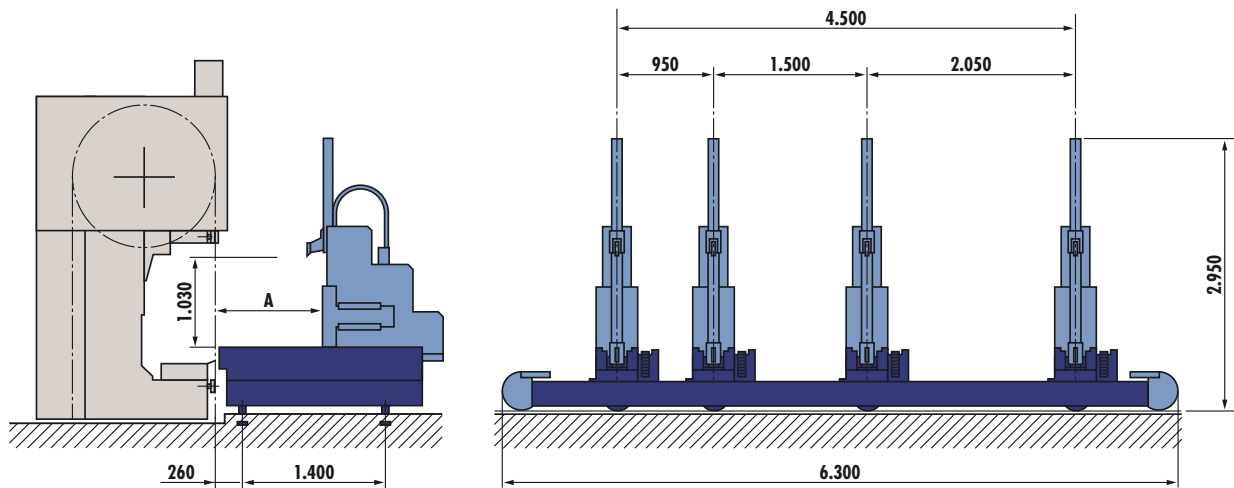

## Caratteristiche tecniche Technical data

## Technische Eigenschaften Caractéristiques techniques

Versione con ganci fissi (tamponi mobili) Version with fixed hooks (movable pads) Ausführung mit fixen Klauen (verstellbare Anschlagplatten) Version avec griffes fixes (volets mobiles)	<b>A mm</b>	<b>1.200</b>
Versione con ganci mobili Version with movable hooks Ausführung mit verstellbaren Klauen Version avec griffes mobiles	<b>A mm</b>	<b>1.160</b>
Sporgenza ganci Hook ejection Klauenvorsprung Saillie des griffes	<b>mm</b>	<b>20-60-110-150</b>
Velocità movimento morse Speed of headblock displacement Spannbockgeschwindigkeit Vitesse déplacement des bornes	<b>mm/s</b>	<b>500</b>
Velocità avanzamento idrostatico Speed of hydrostatic feed Geschwindigkeit des hydrostat. Vorschubs Vitesse aménagement hydrostatique	<b>m/min</b>	<b>0 ÷ 140 (IEC) 0 ÷ 200 (IIC) 0 ÷ 230 (IFC)</b>
Forza di trazione avanzamento idrostatico Tractive force of hydrostatic feed Zugkraft des hydrostatischen Vorschubs Force de traction aménagement hydrostatique	<b>N</b>	<b>11.770 (IEC) 20.050 (IIC) 28.000 (IFC)</b>
Peso Weight Gewicht Poids	<b>kg</b>	<b>10.100</b>

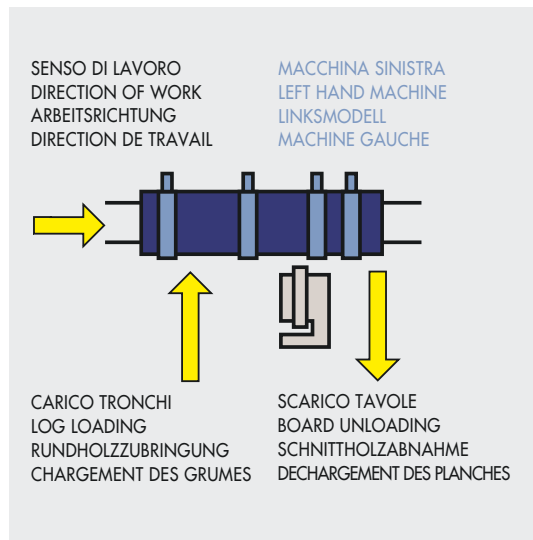
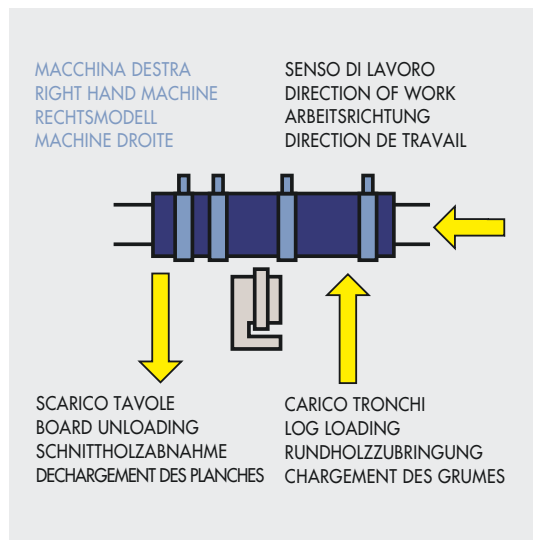

La casa si riserva il diritto di apportare quelle modifiche che riterrà opportune per il miglioramento del prodotto. Misure e pesi non sono impegnativi.  
The company reserves the right to make any modifications it considers opportune for the improvement of the product. Weights and measures are purely indicative and not binding.

Konstruktionsänderungen vorbehalten. Masse und Gewichte sind unverbindlich.  
La maison se réserve le droit d'apporter d'éventuelles modifications qu'elle jugera pouvoir améliorer le produit. Les mesures et les poids ne sont qu'indicatifs.

**Primultini**

PRIMULTINI Srl - Viale Europa, 70 - 36035 Marano Vicentino (VI) Italy  
Tel. +39 0445 560333 - Fax +39 0445 560334 - info@primultini.com - www.primultini.com